



*20. Mai 2026*

**17. Bechtle**  
**IT-Forum**  
**Thüringen**  
Steigerwald Stadion Erfurt

**20**  
**26**

# Sachsen als Vorreiter!

Ende-zu-Ende-Digitalisierung

Stefan Ehrlich  
TRANSCONNECT by SQL Projekt AG  
**connect • automate • scale**

27.05.2026



# Öffentlicher Dienst: Vier von fünf Beamten gehen vorzeitig in den Ruhestand – das steckt dahinter

Jan Klauth

18. Februar 2025

<https://de.finance.yahoo.com/nachrichten/oeffentlicher-dienst-vier-fuef-beamten-165146986.html>



„Schon heute fehlen 330.000 Beschäftigte [...]“  
„[...] erreichen allein in den nächsten zehn Jahren 1,3 Millionen der rund 5 Millionen Angestellten und Beamten den Ruhestand [...]“

„Der Staat fliege uns um die Ohren“

**19.01.22** Beamtenbund-Chef Ulrich Silberbach

<https://www.faz.net/aktuell/wirtschaft/beamtenbund-chef-silberbach-warnt-vor-neuer-bundesregierung-17738035.html>

## Beamtenbund-Chef Silberbach fordert Investitionen in einen starken Staat

Nur noch 27 Prozent der Bürger gehen einer Beamtenbund-Umfrage davon aus, dass der Staat in der Lage ist, seine Kernaufgaben zu erfüllen. Einen der Grund sieht Beamtenbund-Chef Ulrich Silberbach darin, dass der Staat kaputt gespart worden sei.

Michael Schwarz

08.01.2024, 14:25 Uhr

<https://www.staatsanzeiger.de/nachrichten/politik-und-verwaltung/beamtenbund-chef-silberbach-fordert-investitionen-in-einen-starken-staat/>

Brandbrief an Kanzler Merz

## Rathauschefs warnen vor Finanz-Notstand

Stand: 29.10.2025 12:00 Uhr

**Aus den Rathäusern von 13 Landeshauptstädten kommt ein Brandbrief an Kanzler Merz: Bundesweit drohe Kommunen der finanzielle Kollaps - verschärft durch Gesetzespläne der Regierung. Und darum müsse die beim Thema Geld auch in die Bresche springen.**

<https://www.tagesschau.de/inland/innenpolitik/kommunen-finanzen-brandbrief-merz-100.html>

Klamme Landkreise

## "Das bringt die Demokratie in Gefahr"

Stand: 24.07.2025 18:53 Uhr

**Vier von fünf Landkreisen in Deutschland schreiben rote Zahlen. Viele müssen kürzen, in Bereichen wie dem öffentlichen Nahverkehr und der Gesundheitsversorgung. Das verärgert Bürgerinnen und Bürger.**

Von Tim Kukral, SWR

<https://www.tagesschau.de/wirtschaft/verbraucher/klamme-kommunen-100.html>

REKORDDDEFIZIT

## Haushaltsloch in sächsischen Städten und Kommunen wächst auf 871 Millionen Euro

19. September 2025, 15:03 Uhr

<https://www.mdr.de/nachrichten/sachsen/kommunen-haushalt-geld-defizit-finanzen-100.html>

# Verwaltungsdigitalisierung im Föderalismus



# Die halbe Lösung



# Der aktuelle Masterplan

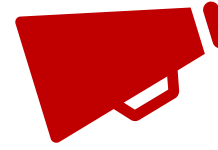

„Wir brauchen mehr **Standards** und mehr **Schnittstellen!**“

- OOA's
- EfA-Lösungen
- SAK/NOOTS
- EGVP/beBPo
- MUK
- FIT-Connect
- EUDI-Wallet
- BundID/Postfach
- ZaPuK



## Medienbruch-Ebene 1

rein & raus

Fachreferate tippen ab...

- Verwaltungs-IT**
- Fachverfahren
- eAkte/DMS
- eMail/Inbox
- FileShare
- Datenbank



## Medienbruch-Ebene 2

Verwaltungsintern

Fachreferate tippen ab...

# Der aktuelle Masterplan

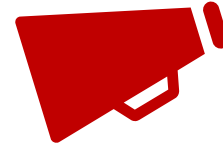

„Wir brauchen mehr **Standards** und mehr **Schnittstellen!**“

- OOA's
- EfA-Lösungen
- SAK/NOOTS
- EGVP/beBPo
- MUK
- FIT-Connect
- EUDI-Wallet
- BundID/Postfach
- ZaPuK

XFall  
XÖV  
...

**Medienbruch-Ebene 1**  
rein & raus

Daten gelangen **automatisch**  
in die Zielsysteme

- Verwaltungs-IT**
- Fachverfahren
- eAkte/DMS
- eMail/Inbox
- FileShare
- Datenbank



**Medienbruch-Ebene 2**  
Verwaltungsintern

Fachreferate tippen ab...

# Der aktuelle Masterplan

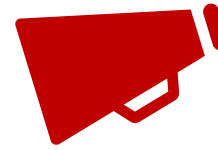

„Wir brauchen mehr **Standards** und mehr **Schnittstellen!**“

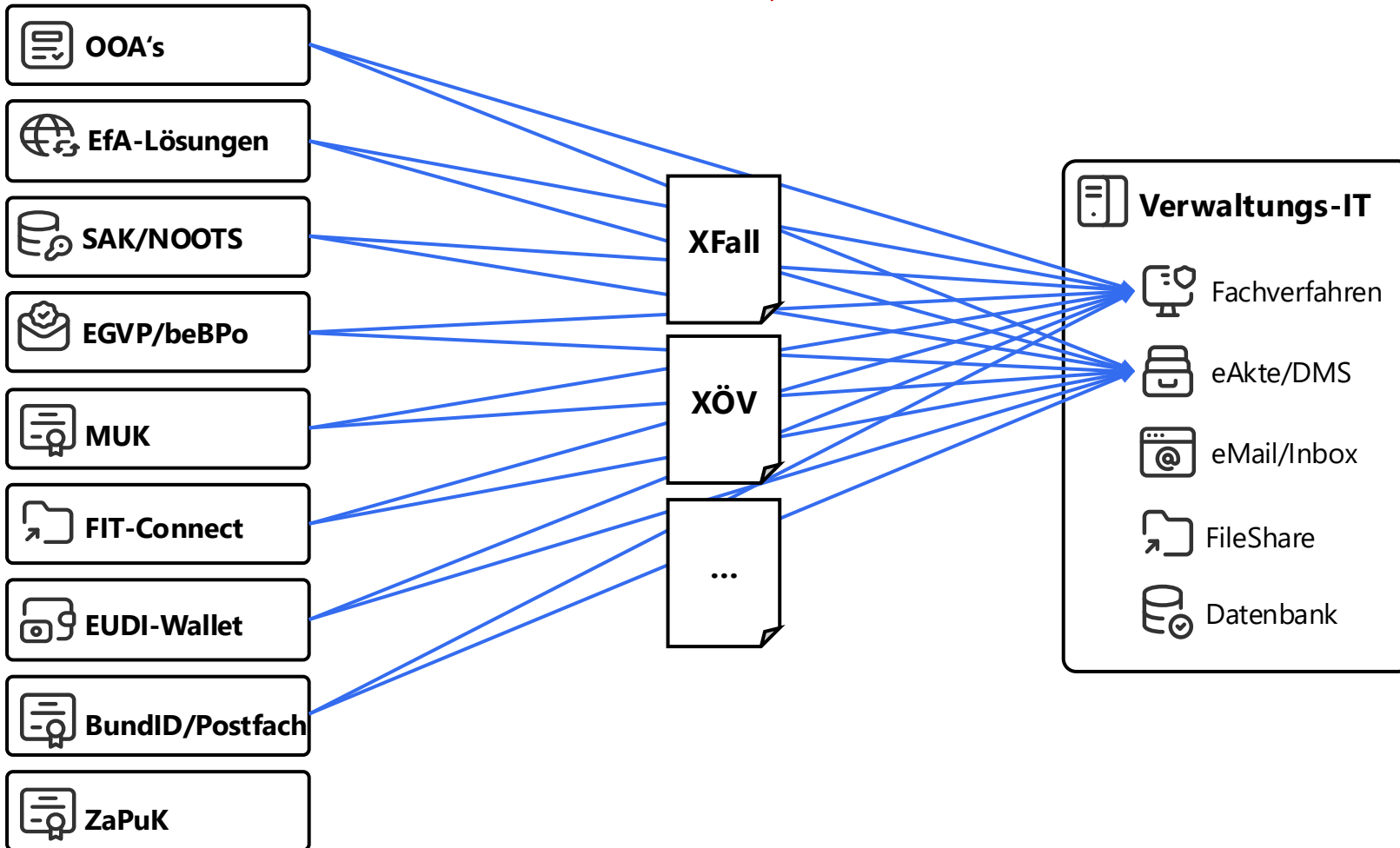

**Medienbruch-Ebene 2**  
Verwaltungsintern

Fachreferate tippen ab...

# Der aktuelle Masterplan

„Wir brauchen mehr **Standards** und mehr **Schnittstellen!**“

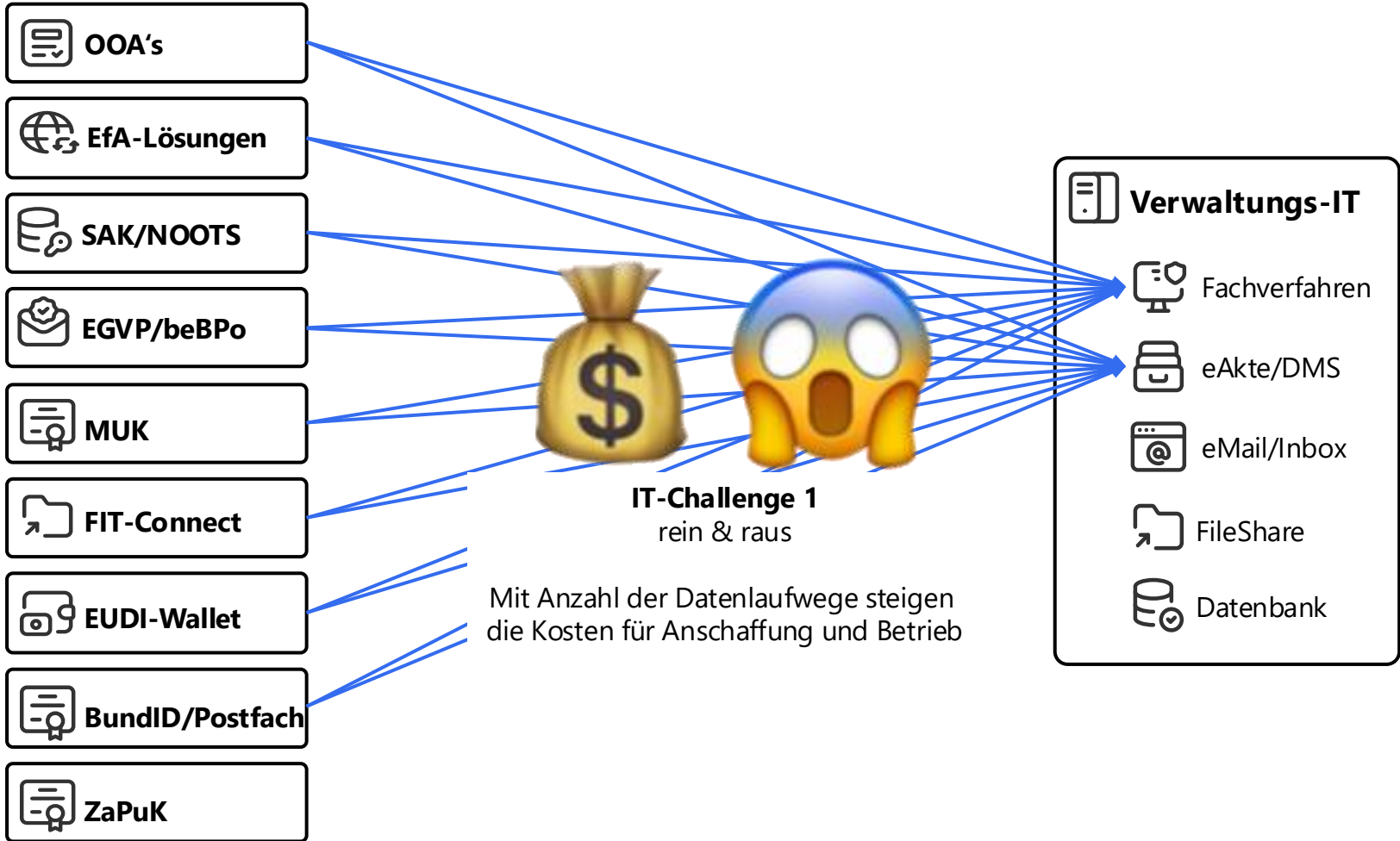
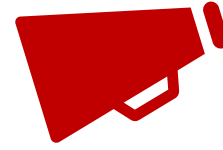

**Medienbruch-Ebene 2**  
Verwaltungsintern

Fachreferate tippen ab...

# Der aktuelle Masterplan



„Wir brauchen mehr **Standards** und mehr **Schnittstellen!**“

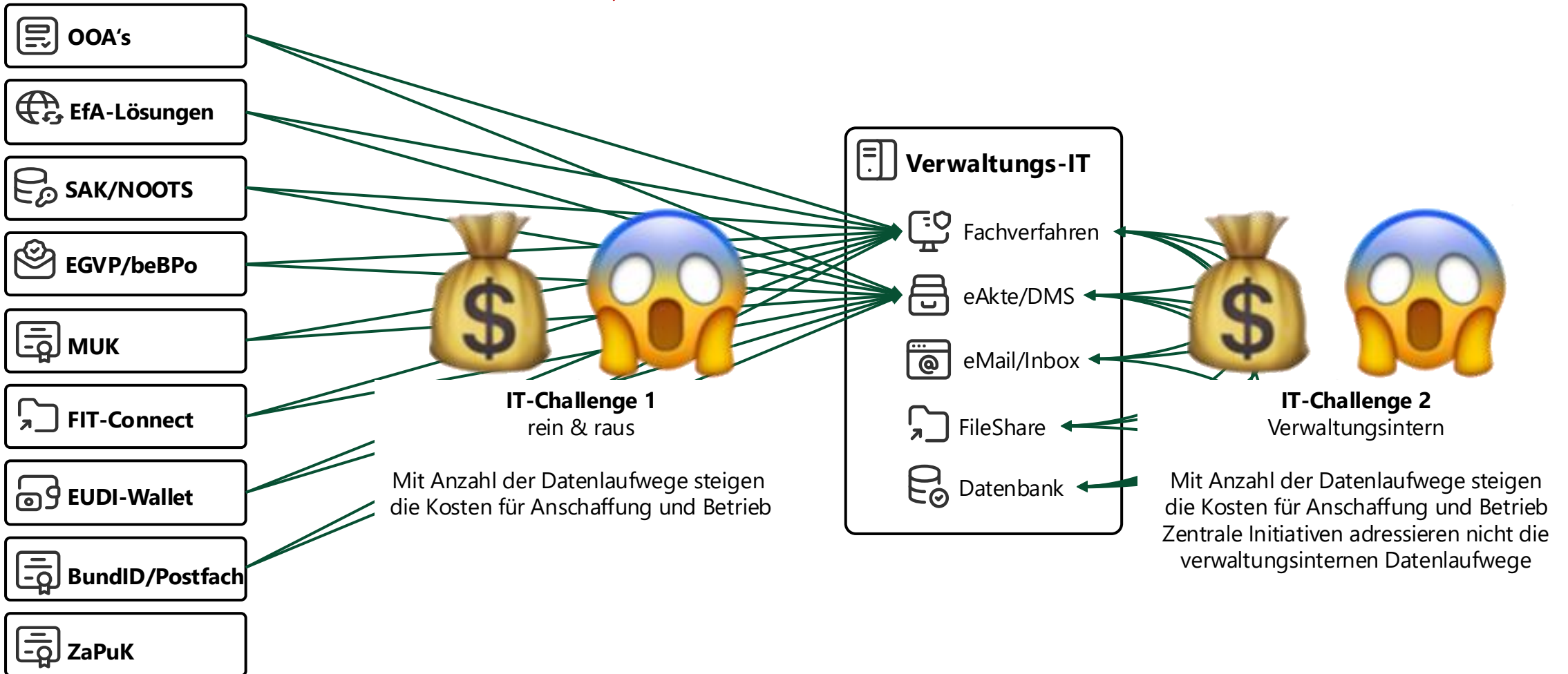

**Wie denn dann?**



# Datendrehscheibe+

„Wir haben genug Standards und Schnittstellen!“

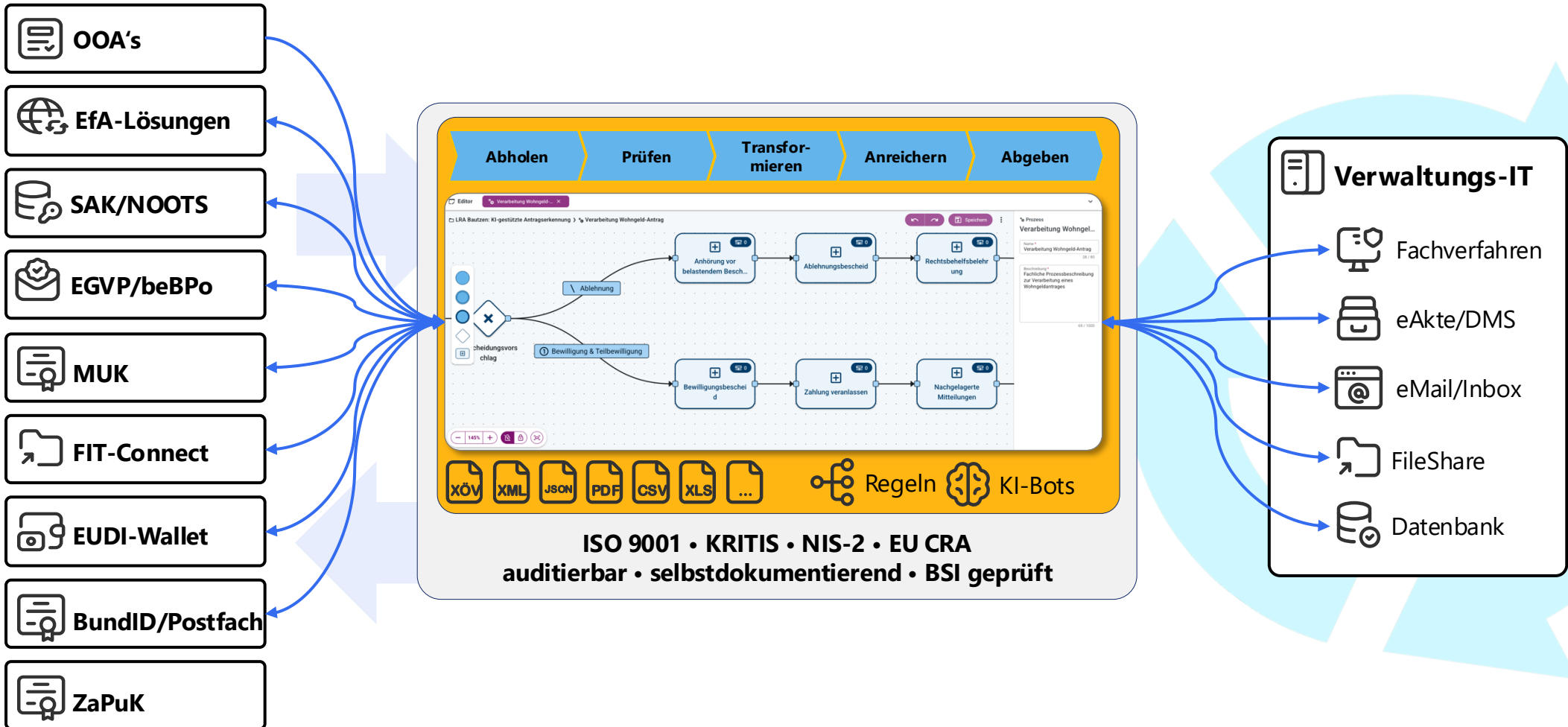
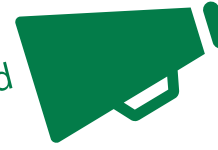

# Datendrehscheibe+

„Wir haben genug **Standards** und **Schnittstellen!**“

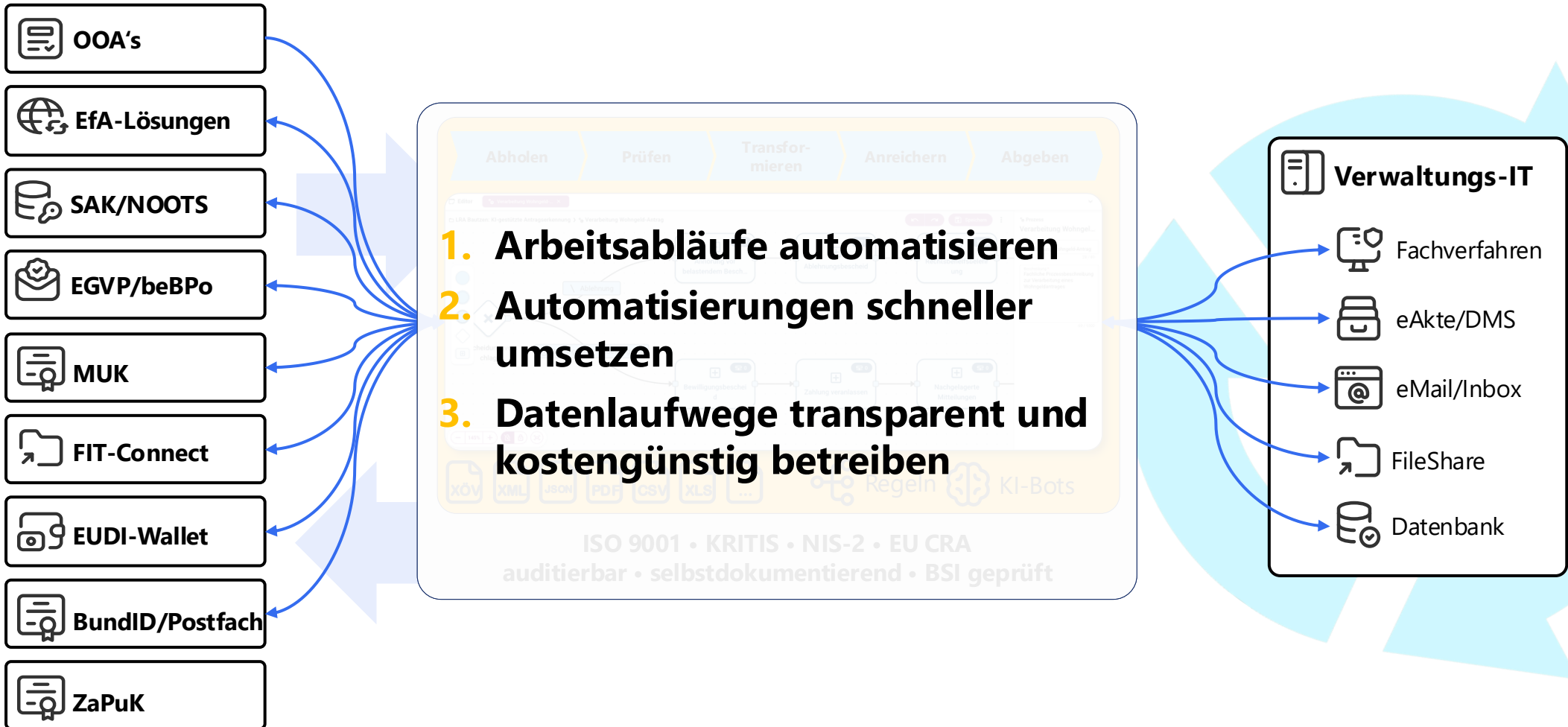

# 1. Arbeitsabläufe automatisieren

- Die Datendrescheibe nimmt Daten entgegen, prüft sie, wandelt sie für's Zielsystem um und liefert sie sicher in den Zielsystemen ab.
- Online-Anträge und Bearbeitungsaufträge gelangen automatisch in's Fachverfahren
  - ✓ Keine Daten mehr abtippen
  - ✓ Automatische Aktenführung
  - ✓ Mehr Zeit für eigentliche Arbeit
- Beispiel: Untere Wasserbehörde Meißen:
  - 25min Tipparbeit pro Bohrlochanzeige gespart.
  - Insgesamt ca. 10% FTE-Ersparnis im Team



## 2. Automatisierungen schneller umsetzen

- Mit einer LowCode-Integrationsplattform als Datendrehscheibe wird die Verwaltungsautomatisierung **erheblich beschleunigt**.
  - ✓ **Ersparnis von bis zu 90%** der Aufwände für die Umsetzung von automatischen Prozessen
  - ✓ Bis zu **10x schnellere** Umsetzung
  - ✓ Geringere Abhängigkeit von Dienstleistern und Fachverfahrensherstellern
  - ✓ Weniger Aufwände für IT-Sicherheits- und Datenschutzkonzepte
- Zitat: IT-Leiter einer großen Stadt in Sachsen:  
*„Früher haben wir mehrere Monate gebraucht für die Integration einer Antragsstrecke, dann haben wir TRANSCONNECT beschafft, da waren es nur noch wenige Wochen. Und nachdem wir das Vorgehen Standardisiert haben, sind es nur noch wenige Tage.“*

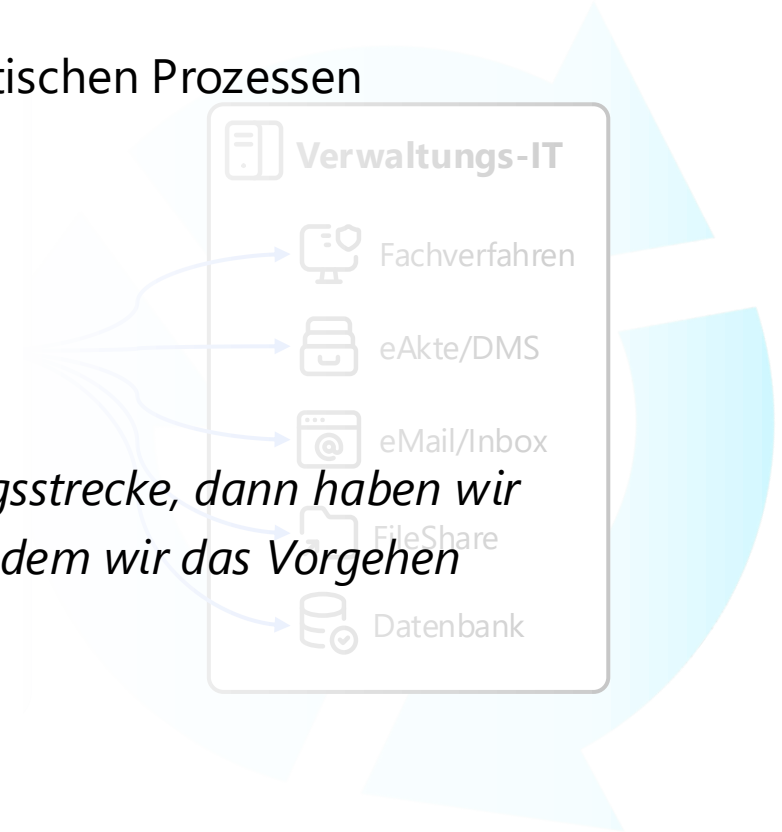

### 3. Datenlaufwege transparent & kostengünstig betreiben

- Mit einer LowCode-Integrationsplattform als Datendrehscheibe wird die Verwaltungsautomatisierung dauerhaft günstiger.
  - ✓ Automatisches Monitoring von Datenlaufwegen und Prozessen
  - ✓ Sichere Zustellung der Daten
  - ✓ Fehlersuche wird zum Kinderspiel
  - ✓ Hängen gebliebenen Anträge können einfach weiterprozessiert werden
  - ✓ Updates und Wechsel angeschlossener Systeme beeinflussen nicht die anderen Systeme und Schnittstellen
- Zitat IT-Mitarbeiter Sachsenenergie:  
*„Das schöne an TRANSCONNET ist, dass er einfach läuft. Und wenn er mal nicht läuft, schaut man rein und sieht sofort, welches angeschlossene System die Ursache ist und behebt den Fehler.“*

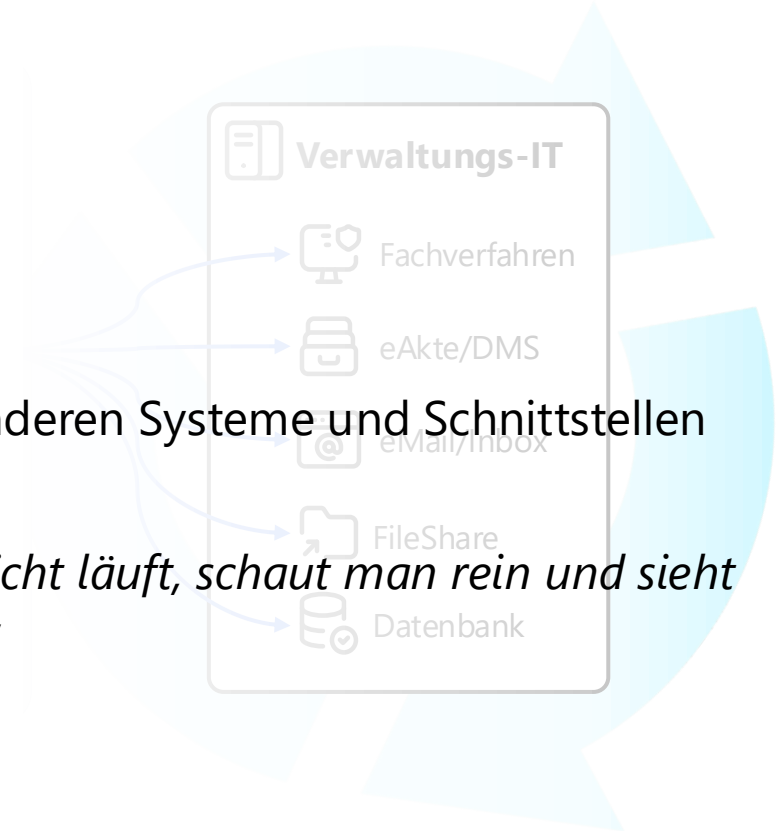

# 3 Beispiele



# Vogtlandkreis: Datenabgabe Liegenschaftskataster

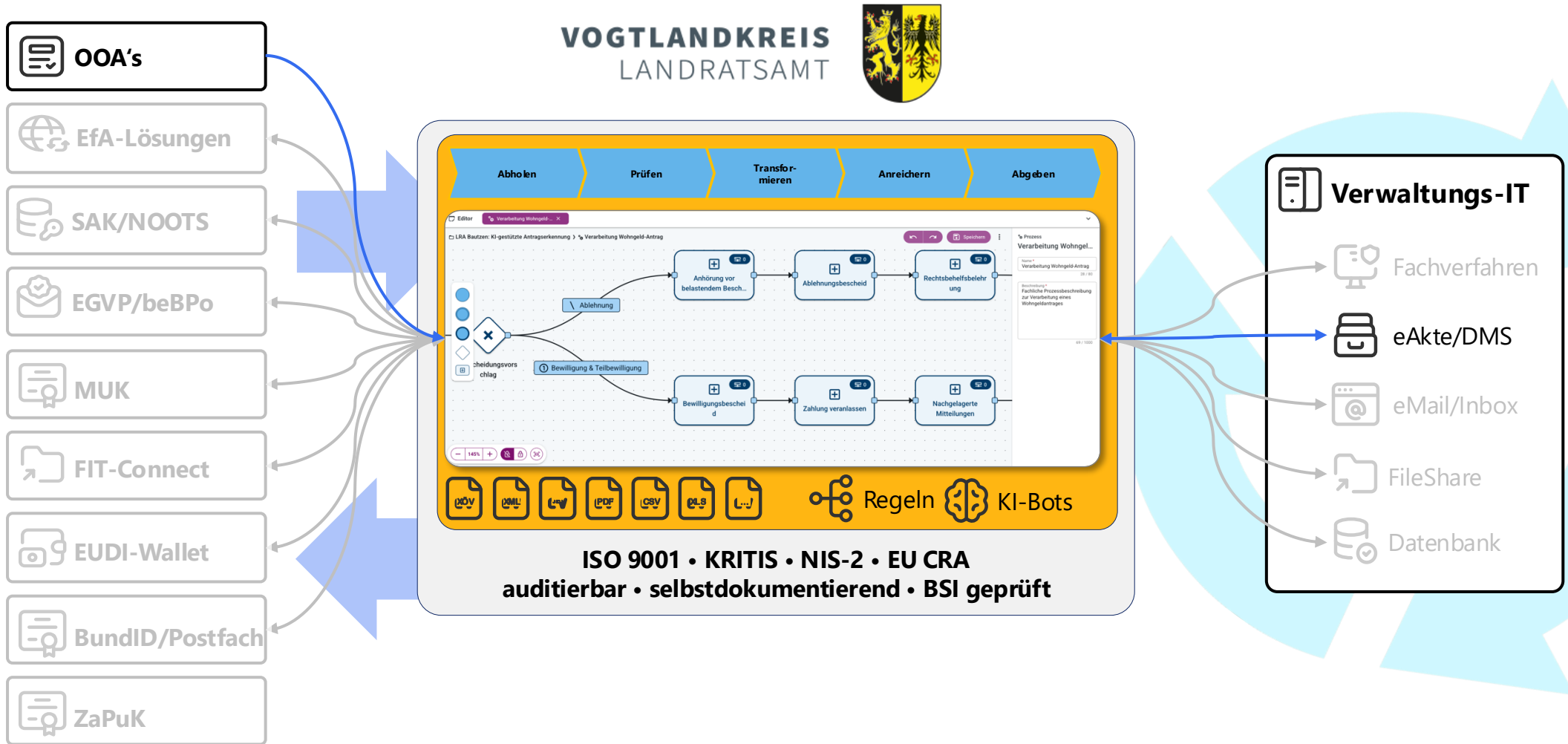

# Vogtlandkreis: Datenabgabe Liegenschaftskataster



# KSV Sachsen: beBPo-Automatisierung

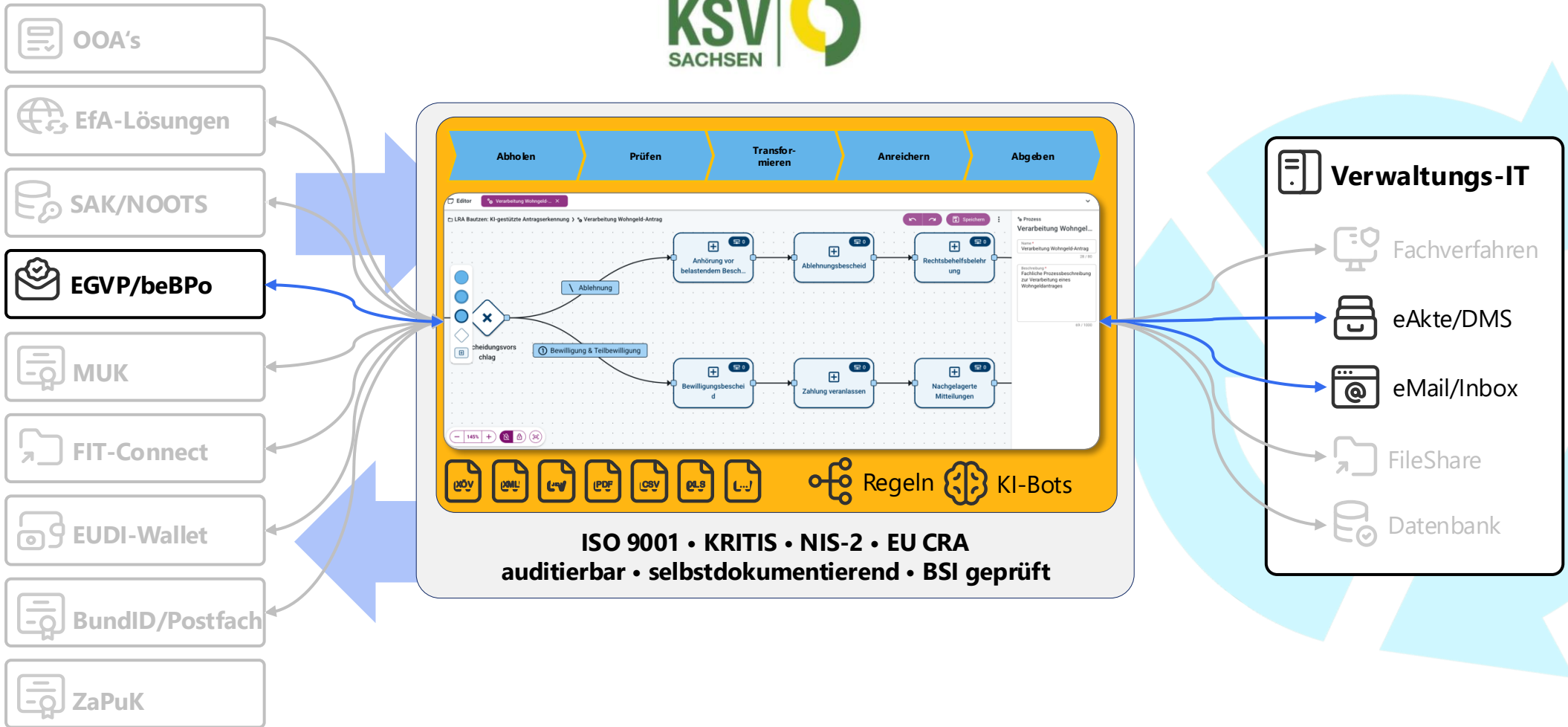

# KSV Sachsen: beBPO-Automatisierung

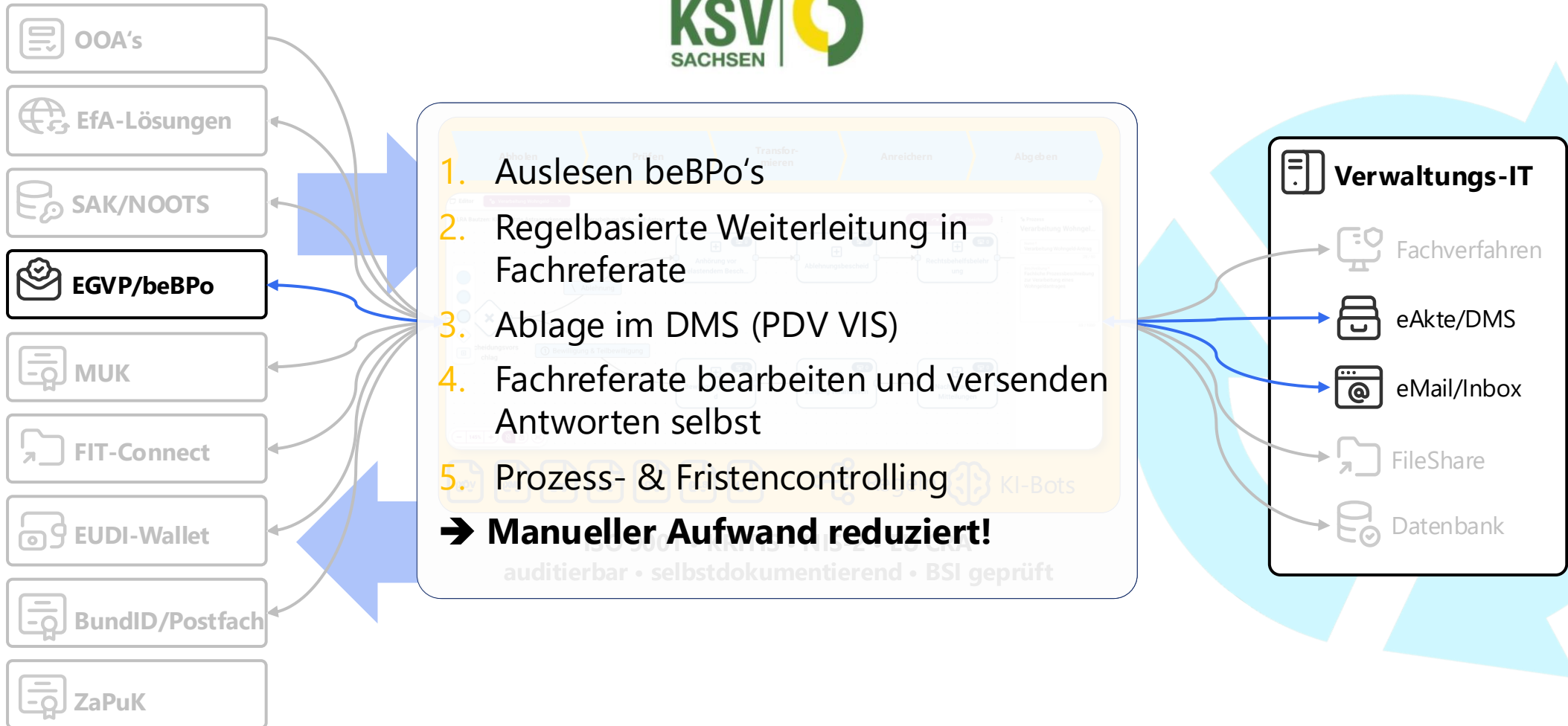

# Landeshauptstadt Dresden: EfA-Anbindung

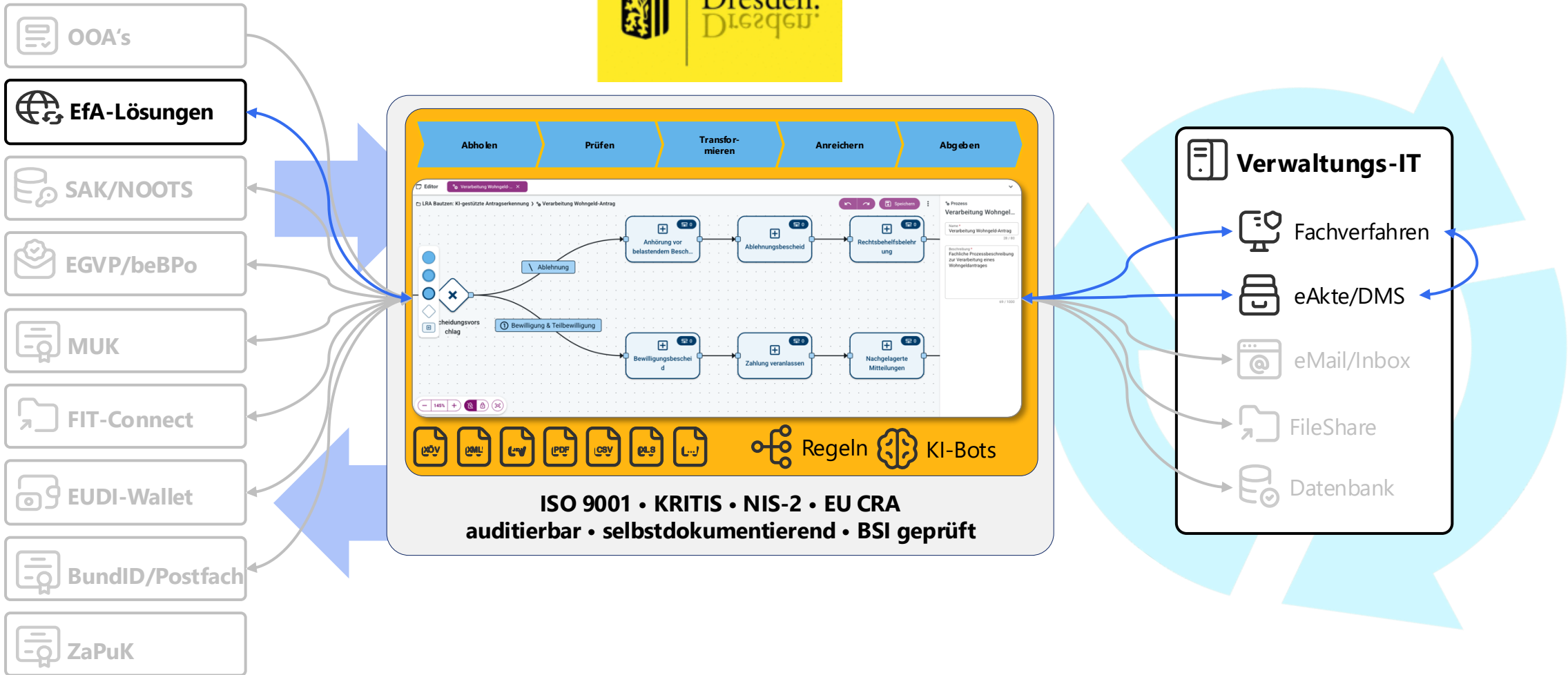

# Landeshauptstadt Dresden: EfA-Anbindung

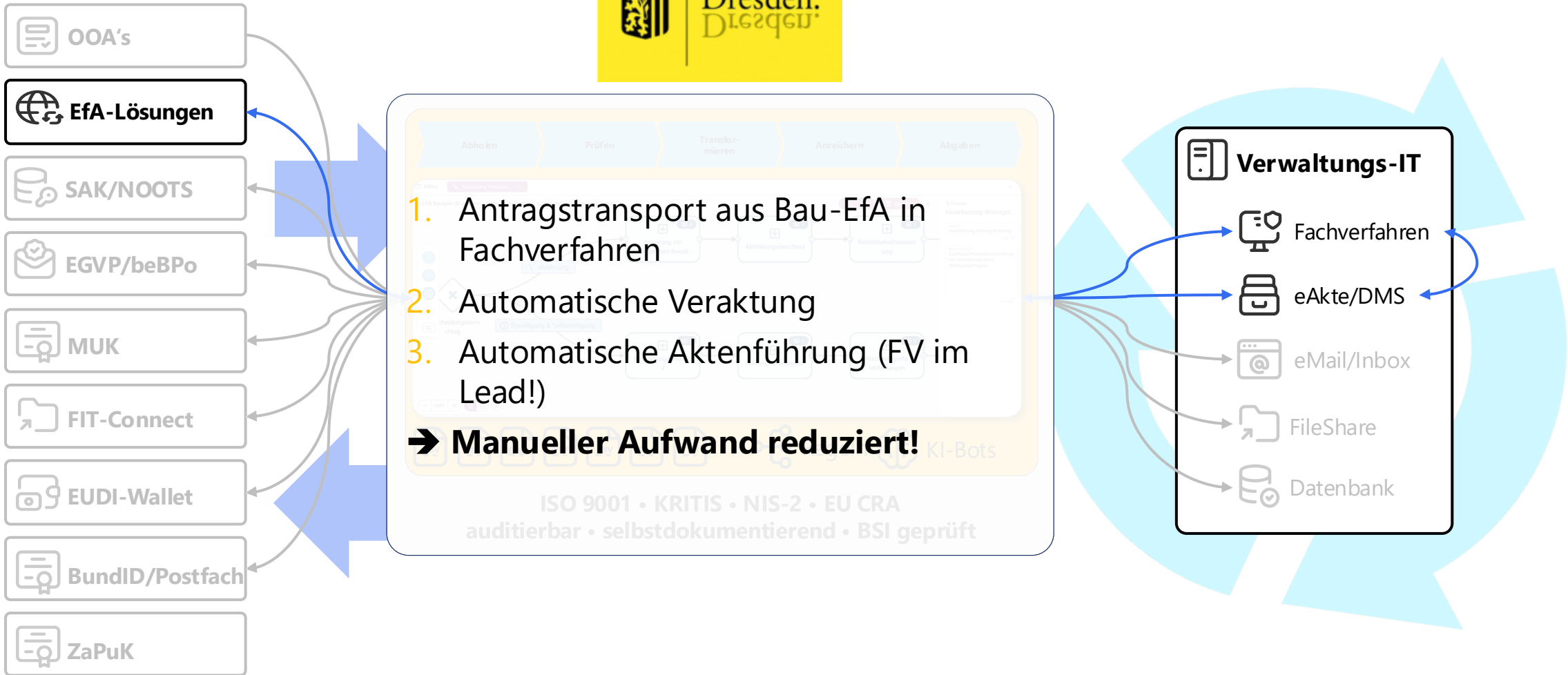

# Investitionen nutzen!

KOMM24



KISA



VOGTLANDKREIS  
LANDRATSAMT



LECOS ))

LANDESDIREKTION  
SACHSEN



Landkreis Nordsachsen



SAKD

Sächsische Schweiz-Osterzgebirge



STAATSBETRIEB  
SÄCHSISCHE  
INFORMATIK DIENSTE



# **Vorteile für Bürgerinnen & Bürger**





# Und der Bürger?

- Dem versprechen wir schon sehr lange einfache Onlineanträge abends auf der Couch.
- Dafür werden sogar Gesetze mit Fristen verabschiedet.

## Mit „Drehstuhlschnittstellen“ oder „Direktanbindung über teure Schnittstellenpakete“

- werden wir für **5.885 LeiKa-Leistungen** noch ewig brauchen.
- werden viele Leistungen gar nicht digitalisiert, weil das Kosten-Nutzen-Verhältnis nicht verargumentierbar ist.
- werden wir am Sozialstaat noch lange und viel kürzen müssen, um das alles zu finanzieren.
- verlieren leider immer mehr Menschen das Vertrauen in den Staat und sogar die Demokratie.

# Checkliste

1. Gibt es mind. einen Prozess mit manueller Tipparbeit?
2. Gibt es die Daten in diesem Prozess bereits elektronisch?
3. Haben Zielsysteme zumindest rudimentäre Schnittstellen?
4. Würde ein Einsparpotenzial entstehen, wenn der Prozess automatisiert laufen würde?

Dann unverbindlich klären, ob der Prozess  
technisch automatisierbar ist!



<https://transconnect.io/de/kostenfreie-positionsbestimmung-verwaltung>

# Danke!

Sie finden uns hier:



trans connect 

# Danke!

## **Ansprechpartner**

Stefan Ehrlich

CEO

stefan.ehrlich@sql-ag.de

+49 351 8761969

Franklinstr 25A • 01069 Dresden

[transconnect.io](https://transconnect.io) | [sql-ag.de](https://sql-ag.de)

connect • automate • scale



## **Einladung zur monatlichen Best-Practise-Inspiration:**

„Ehrlich vernetzt“ – Die Live  
Talkrunde für Verwaltungen

